



公司簡介

日友環保科技股份有限公司

潤泰集團

SUNNY FRIEND ENVIRONMENTAL TECHNOLOGY CO., LTD.



1

## 簡報架構

公司簡介：基本資料、經營理念、投資架構、子公司業務

3

服務範圍：服務區域、專業清除、專業處理、技術服務

8

核心技術：焚化、物化、固化、掩埋、管理系統

13

競爭分析：產業分析、公司利基

18

社會責任：配合環保政策、善盡社會責任、持續回饋地方

23

財務資料：業績比較、營收曲線

26

未來展望：立足兩岸、邁向全球

28



## 日友公司簡介

### 日友環保科技股份有限公司

日友公司是臺灣第一家專業生物醫療廢棄物焚化處理廠，目前技術先進、水準領先，已成功將國外技術運用於國內外各類型的有害廢棄物處理領域，同時具備有害廢棄物清運、焚化、固化、物化及掩埋最終處理等項目，有效整合有害廢棄物上、中、下游一條龍式的專業服務。

- 設立日期：民國83年
- 董事長兼任總經理：張芳正
- 資本額：新台幣 壹拾壹億壹仟伍佰萬元
- 員工人數：367人（截至103/12/31止）
- 總公司地址：雲林縣元長鄉元東路1-20號
- 營業項目：專業廢棄物清除處理、工程顧問、設備設計與製造



## 公司沿革

日友公司成立於民國83年，民國90年成為潤泰集團環保產業基地，也是臺灣第一家專業生物醫療廢棄物焚化處理廠，日友公司投入近二十年的工程實際應用和營運管理經驗，擁有從研發、設計、製圖、操作、系統改良等全方位的技術掌握，成功引領台灣環保產業進步茁壯。

- |            |                               |
|------------|-------------------------------|
| 民國 83年11月  | 設立日友廢棄物處理股份有限公司，實收資本額為新台幣伍仟萬元 |
| 民國 86年01月  | 雲林縣政府核發甲級焚化廠操作許可證             |
| 民國 89年07月  | 公司名稱更名為日友環保科技股份有限公司。          |
| 民國 89年12月  | 公司經NSF審查通過ISO14001。           |
| 民國 90年12月  | 總經理張芳正先生就任。                   |
| 民國 91年05月  | 取得縣政府核發之操作許可證，雲林二廠營運喬轉。       |
| 民國 94年06月  | 大陸地區投資設立北京潤泰環保科技有限公司。         |
| 民國 97年06月  | 董事長張芳正先生就任。                   |
| 民國 101年02月 | 北京潤泰環保科技有限公司醫療廢棄物焚化處理廠完工。     |
| 民國 101年11月 | 取得中區事業廢棄物綜合處理中心經營權(原榮民公司管理)。  |
| 民國 101年12月 | 實收資本額增加為壹拾億元整。                |
| 民國 102年12月 | 籌設薪資報酬委員會。                    |
| 民國 103年03月 | 登錄興櫃。                         |
| 民國 104年03月 | 掛牌上市。                         |
| 民國 104年03月 | 實收資本額增加為壹拾壹億壹仟伍佰萬元整。          |



## 經營團隊

職稱/姓名/到職日	主要學經歷 / 兼任子公司職務
 <b>董事長兼總經理</b> <b>張芳正</b> 民國 90.12.01	大同工學院事業經營所 碩士 潤泰建設(股)公司 副總經理 興業建設(股)公司 總經理 智 騰 科 技(股) 董事長 良衛環保工程(股) 董事長 正新環保工程(股) 董事長 青新環境工程(股) 董事長 北京潤泰環保科技 董事長
 <b>業務部 副總經理</b> <b>張永典</b> 民國 83.10.01	中正大學企研所 碩士 采誠科技(股)公司 總經理 甲級處理技術員 良衛環保工程(股) 董 事 正新環保工程(股) 董 事 青新環境工程(股) 董 事 智騰科技(股) 董 事
 <b>財務部 副總經理</b> <b>楊希聖</b> 民國 83.10.01	美國紐約市立大學 MBA 國立成功大學 機械系 良衛環保工程(股) 監察人 正新環保工程(股) 董 事 北京潤泰環保科技 董 事
 <b>北京潤泰總經理</b> <b>曾建華</b> 民國 88.11.01	中興大學法律系 唯編廣告有限公司 總經理 由聖建設有限公司 總經理 乙級清除、處理技術員 北京潤泰環保科技 總經理 北京潤泰環保科技 董 事
 <b>智騰科技 協理</b> <b>王明祥</b> 民國 92.07.01	台灣大學經濟系 潤泰建設財務專員 潤泰集團總經理室 特別助理 北京潤泰環保科技 董 事 智騰科技(股)公司 董 事
 <b>雲林廠務部 協理</b> <b>黃文鎮</b> 民國 83.12.01	中山大學環研所 爐房環境工程公司 電機工程師 爐房環境工程公司 經理 甲級處理技術員 甲級空污技術員 甲級廢水技術員
 <b>業務部 協理</b> <b>張財榮</b> 民國 85.03.11	雲林科技大學企研所(進修中) 雲林工專電機工程科
 <b>管理部 協理</b> (人事室、公關法務、環安室) <b>林隆偉</b> 民國 83.10.01	中正大學研所碩士 甲級清除、處理、甲級空污技術員 乙級勞工安全衛生管理員 正新環保工程(股) 監察人 青新環境工程(股) 監察人 智騰科技(股) 董 事
 <b>彰濱廠 協理</b> <b>李澤治</b> 民國 101.11.16	中國大學管理學碩士 甲級空污技術員 甲級處理技術員 乙級毒性化學物質技術員 特定化學物質作業主管 有機溶劑作業主管
 <b>企劃部 協理</b> <b>洪鴻斌</b> 民國 83.10.01	淡江大學水環碩士 台灣科技大學化學工學士 環境工程師 甲級處理技術員 甲級空污技術員



## 經營理念

日友公司自成立以來，一直秉持著『新環境創造者』的經營理念，目前已能有效整合有害廢棄物清理之上、中、下游，提供一條龍式的專業服務，成功引領台灣環保產業進步茁壯，堅持廢棄物清除處理的品質，本著自主管理、技術創新、環保意識提昇、環境維護持續改善之核心價值，為員工健康生活及環境保護將盡最大之努力。







## 子公司介紹

- 良衛(桃園)**：服務北部醫療院所，民國92年配合環保署清理和平醫院SARS廢棄物。
- 青新(雲林)**：服務中部地區醫療院所、全台灣事業廢棄物清理、廢乾電池回收處理、廢水處理廠及底渣再利用等業務。
- 正新(台南)**：服務南台灣、東部及離島之醫療院所。
- 智鵬(桃園)**：台灣最大廢乾電池處理廠，領有應回收廢棄物處理業登記證，落實廢乾電池資源再生。
- 北京潤泰**：北京最大醫療廢棄物處理中心，提供各種廢棄物處理技術諮詢、工程顧問等服務，為中國危險廢棄物處理領域的先驅。



台灣：廢棄物處理、廢棄物清除、回收物料、資源回收、環境檢測、環境保護工程，為台灣最大的專業廢棄物處理廠商之一。

中國：北京潤泰是由日友轉投資的子公司，目前是北京僅有的兩家醫療廢棄物處置中心之一，結合台灣多年工程經驗及運行管理實績，投入上海工程顧問、設備設計製造、試車調校和代營運等業務，致力於環保領域的多元化經營與發展。

各單位分佈圖：





## 專業清除

本集團共有64輛各式專業清除機具，率先採用最先進的監控系統，以控制中心為主軸，透過車輛內建全球定位系統的通訊裝置，將所有清運及焚化記錄快速傳送回監控中心，訊息同步傳送客戶，達到執行透明化及安全化的雙重效果。

### ◆日友、良衛、青新、正新 專業清除項目：

廢棄物名稱	代碼
製程有害事業廢棄物	A-00、A-01~A-99
毒性有害事業廢棄物	B-01、B-02、B-03
生物醫療、戴奧辛及有害特性認定之有害事業廢棄物	C-01、C-01A、C-01B、C-01C、C-01D、C-01E、C-02、C-03、C-04、C-05、C-07、C-08
一般事業廢棄物或再生資源項目	D-01、D-02、D-03、D-04、D-05、D-06、D-07、D-08、D-09、D-10、D-11、D-12、D-13、D-14、D-15、D-16、D-17、D-18、D-19、D-20、D-21、D-22、D-23、D-24、D-25、D-26、D-27
表列混合五金廢料	E-02、E-03



## 專業處理內容

日友現擁有焚化爐五套，雲林廠二套及北京潤泰二套主要為醫療廢棄物專業處理廠；日友彰濱廠則設有焚化、物化、固化、掩埋設施，可處理國內事業產生之各類廢棄物。智鵬為專業廢乾電池處理機構，青新荊桐廠廢乾電池處理廠及備有底渣回收設備，也為日友的永續資源奠定了良好的基礎。

### ◆日友專業廢棄物處理項目：

廢棄物名稱	代碼	廢棄物名稱	代碼	廢棄物名稱	代碼
化學材料製造業		電鍍製程過程污染控制之藥渣或污泥	A-71	電鍍製程之廢水處理污泥 指下述製程所產生者除外： (1) 錫之硫酸電鍍 (2) 鍍鎳電鍍 (3) 鍍鉻電鍍 (4) 有機清洗/汽提之鍍銅鍍鎳、鍍 (5) 錫之熱油及硝酸	A-88
基本化學工業	A-01~19 A-35	鋼材表面處理業	A-72~74		
石油化工原料製造及石油冶煉製造業	A-20~34 A-36 A-57~70 A-79~80	其他非鐵金屬基本工業	A-75~78		
塑料、塗料及相關產品製造業	A-37	廢棄物處理業		含化學廢物之電鍍程序 槽底殘留物及汽提廢液	A-91 A-92
農藥及環境衛生用藥製造業	A-38	廢料回收產生之金屬面 酸洗廢物、酸洗廢液或 污泥	A-81 A-82~83	使用鹵化物之電鍍處理 液體之冷卻殘留物、槽壁 沉澱清洗之廢液及冷卻廢 水處理污泥	A-93 A-94 A-95
以神、二硫化、縮硫磺 及2,4-D製成農藥、澆餅 等製造業	A-79~80 A-86~87 A-96~99	廢料回收產生之廢鎳光板	A-84		
其他化學製品製造業及其 相關製程製造業	A-48~56	其他	A-85	使用熱處理法處理有害 事業廢棄物所產生之藥 渣灰	A-00
鋼鐵冶煉業		廢料回收產生之廢鎳光板	A-90		
含有毒有機物之第一期、 第二期及第三期毒性化學 物質廢棄物及其盛裝容器 廢棄物	B-01	含有毒金屬之第一期、 第二期及第三期毒性化學 物質廢棄物及其盛裝容器 廢棄物	B-02	其他屬第一期、第二期及 第三期毒性化學物質廢棄 物及其盛裝容器廢棄物	B-03
(含有毒重金屬廢棄物)	C-01A	(其他公告之物質)	C-01E	反應性事業廢棄物	C-04
(含有毒有機化合物)	C-01B	腐蝕性事業廢棄物	C-02	生物醫療廢棄物	C-05
(其他有機化合物)	C-01C	易燃性事業廢棄物	C-03	石棉及其製品廢棄物	C-07
動植物性廢棄物	D-01	灰渣	D-11	廢攝影膠片	D-22
廢塑膠	D-02	非有害廢煤	D-14	一般廢化學物質	D-23
廢橡膠	D-03	非有害廢液	D-15	其他一般事業廢棄物	D-24
土木及建築廢棄物	D-05	廢皮革	D-16	混合廢五金廢料	E-02
廢紙	D-06	廢油	D-17		E-03
廢木材	D-07	一般垃圾	D-18	其他混合五金廢料	D-27
廢纖維	D-08	廢物品	D-19	回收再利用之廢油	R-17
污泥	D-09	中間處理後物質	D-20		
非有害藥渣	D-10	一般性醫療廢棄物	D-21		

### ◆智鵬、青新廢乾電池專業處理



潤泰集團

▲ 服務項目 專業清除 專業處理 技術服務

## 專業處理設施

設施名稱		核准處理量	
雲林一廠		1,440	公噸/月
雲林二廠		1,500	公噸/月
彰濱廠	焚化	2,100	公噸/月
	物化	1,800	公噸/月
	固化	3,600	公噸/月
	掩埋	6,000	公噸/月
北京潤泰		16,425	公噸/年
智鵬電池		2,700	公噸/年
青新電池		900	公噸/年
良衛清除		867	公噸/月
青新清除		6,000	公噸/月
正新清除		844	公噸/月



潤泰集團

▲ 服務項目 專業清除 專業處理 技術服務

## 技術服務

### 技術顧問

- 1、改造上海固廢中心案
- 2、新建上海天漢臨港案
- 3、新建光大江蘇新沂案

### 工程承包

- 1、自建北京潤泰
- 2、上海天漢尾氣處理系統
- 3、台化學波苯酚廠廢水處理

### 設備調試

- 1、山東騰理機電院設備
- 2、山東淄博機電院設備
- 3、光大江蘇新沂設備





## 焚化處理概述

焚化處理為醫療及有害廢棄物最佳處理方式，減容性高及對有機物的破壞去除率佳，日友之焚化處理技術採最先進的節能設施，利用熱交換所得之高溫空氣與尾氣混合提升排放溫度，技術領先且節能環保。

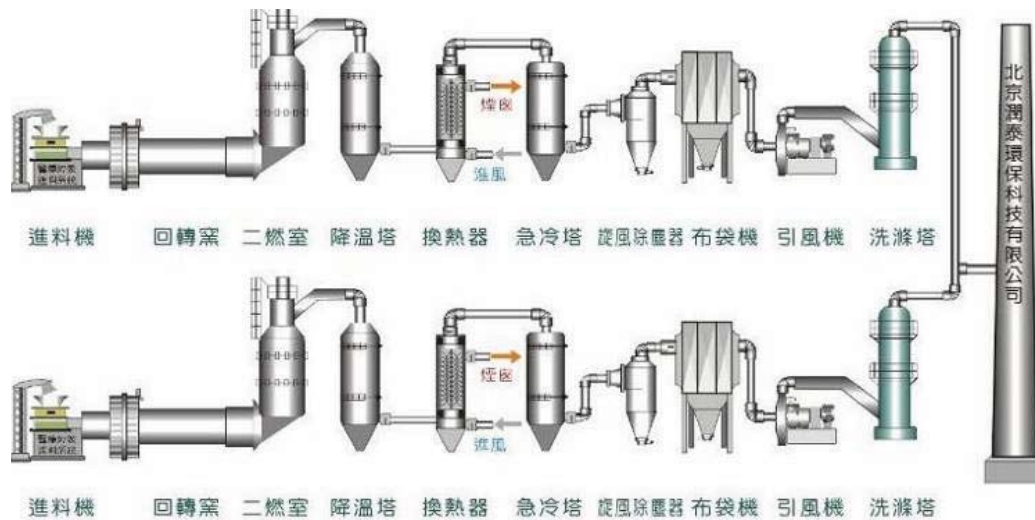

## 物化處理概述

日友彰濱廠之物化處理設施設有兩套可處理含六價鉻重金屬廢液之還原處理系統及兩套可處理酸鹼廢液含其他重金屬廢液之中和反應處理系統。

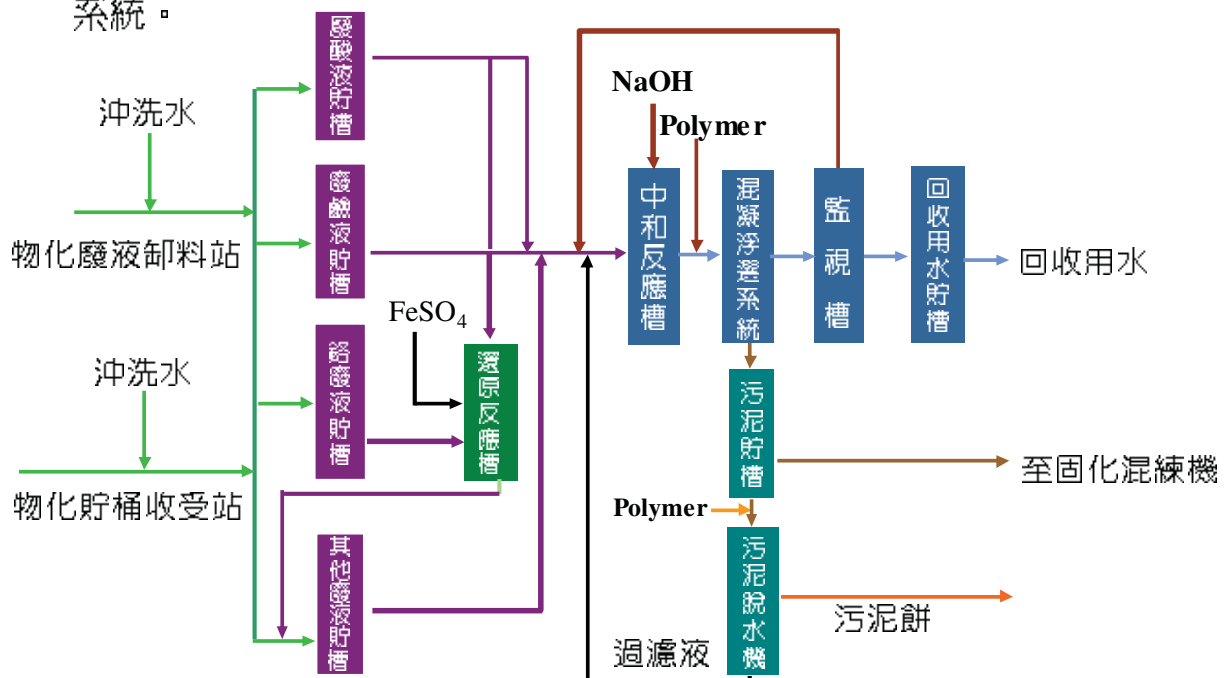



## ■ 固化處理概述

日友彰濱廠設有兩套桶型批次式混練拌合機，另設有飛散性配料系統、固體廢棄物貯存進料系統、水泥貯存添加系統、固化劑、加藥系統及混練用水等系統，均由中控室以 DCS 監控，可精密控制各系統之進出料，以達製程品質之穩定性。

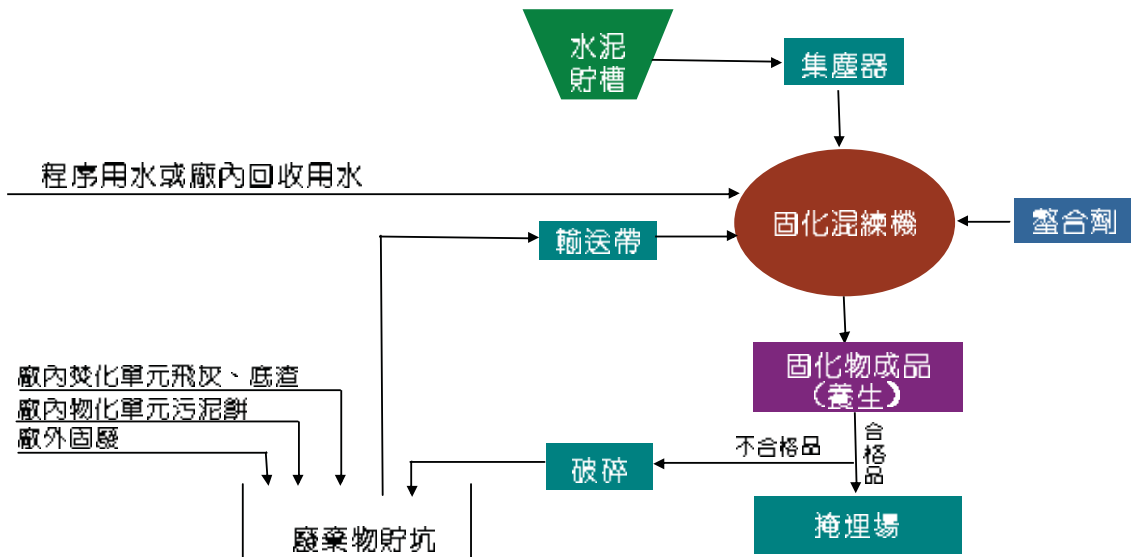

15



## ■ 掩埋處理概述

日友彰濱廠掩埋處理之廢棄物為「固化物」、「焚化底渣」、「中間處理後產物」等一般性事業廢棄物，並採獨立分區掩埋，掩埋場底部鋪設雙層不透水布，且設有滲出水收集系統及地下水監測井。

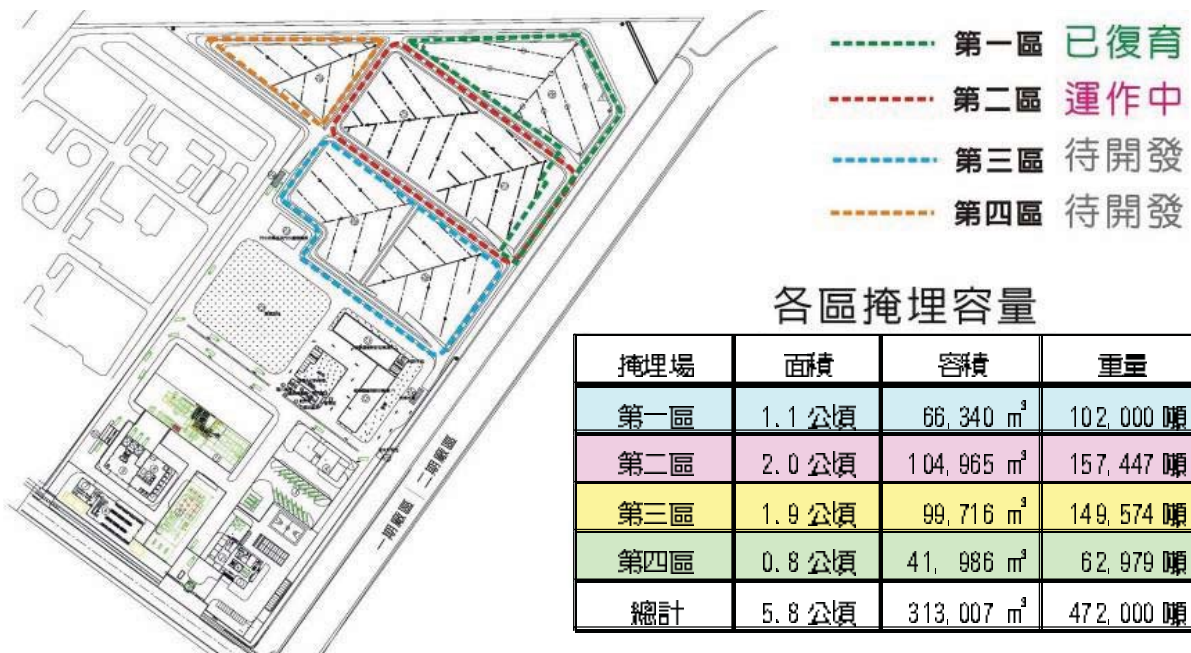

16





### 管理系統優勢

日友於民國88年即首創廢棄物清除處理管理系統，以電腦控制中心為主軸，有效進行清除處理流程的訊息管理，營運管理系統包括：客戶基本資料、合約管理、入廠作業、聯單資料、營運系統、應收帳款管理系統、發票管理系統...等，同時亦可針對車輛軌跡記錄、清運資料輸入、處理情形、客戶服務紀錄等功能，即時訊息回報與接收，可有效率監控與管理廢棄物之流向及相關資訊。

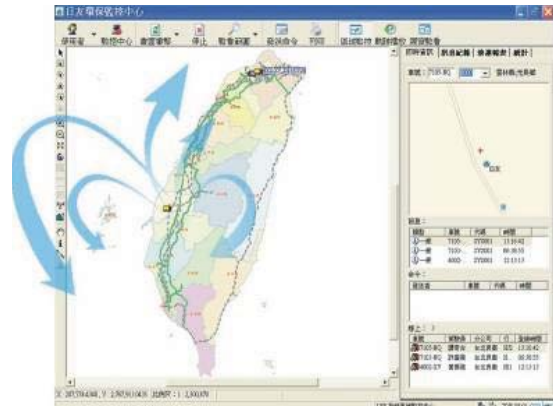
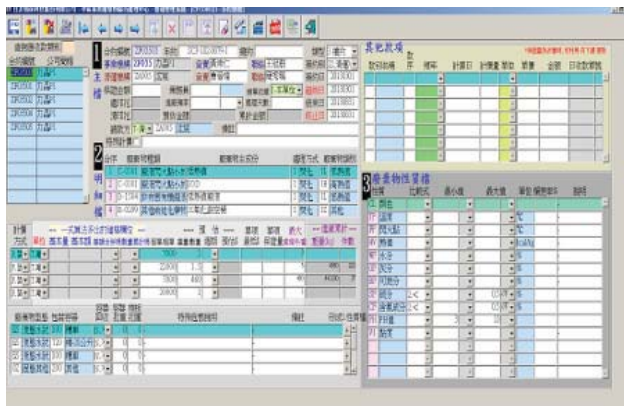

#### • 醫療廢棄物：

- 以台灣下游醫療院所家數觀之，日友醫廢處理市占率約42%，以處理量觀之，公司市占率約35%，產能維持滿載狀態。
- 北京市總產量75噸/日，北京潤泰醫療廢棄物處理48噸/日，市佔率約7~8成，產能維持滿載狀態。

#### • 事業廢棄物：

- 日友併購彰濱廠後，具備焚化、物化、固化、掩埋綜合服務能力，得以提供其他廠商難企及的「一條龍」式服務，其中焚化產能滿載，呈現供不應求狀態，市占15.69%。
- 固化處理市占率約16.67%，物化市占率較低，15年預計進行製程改良，在需求無虞下，未來展望看升。

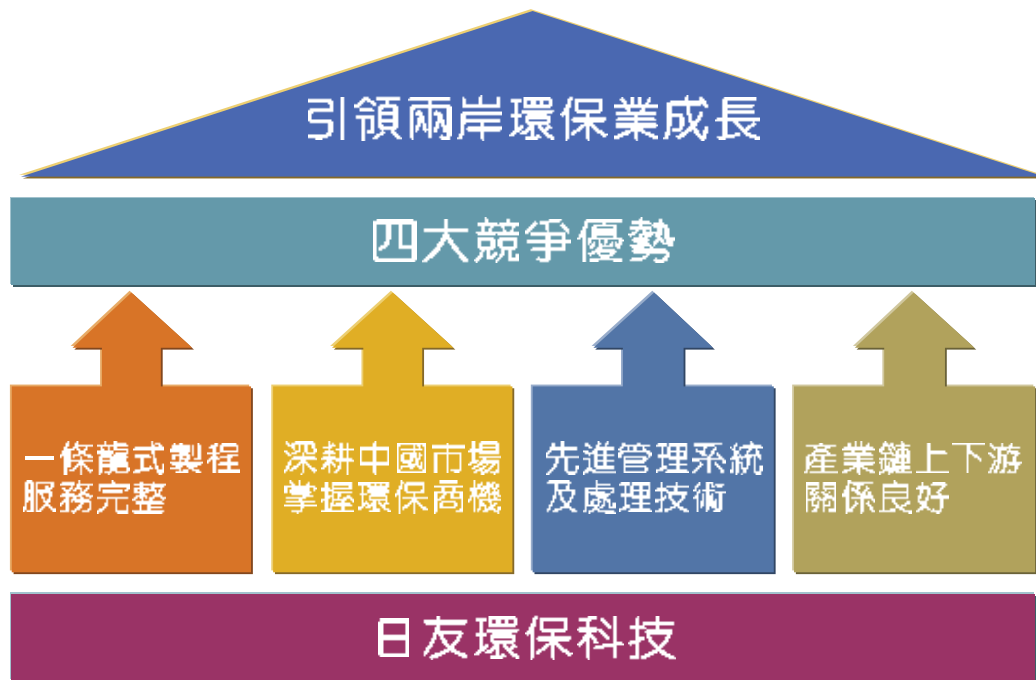

### 一條龍式製程 服務完整

日友提供客戶Total Solution能降低客戶清運及管理成本，有助增加舊客戶黏著度同時吸引新客戶，推升業績成長。彰濱廠擁有焚化、固化、物化、掩埋的一條龍式製程，客戶涵蓋半導體、面板、化工、鋼鐵、農業等領域，提供全方位服務。

### 深耕中國市場 掌握環保商機

北京潤泰是唯二的特許醫療廢棄物處理廠，因整體產能供不應求，未來業務可望配合政策成長。中國十三五規劃將增設更多處理廠，申設計畫從省級下放至縣/開發區級，未來可能多點開花，公司在北京已有成功營運經驗，後續自行擴廠或新建工程更易獲得政府青睞。



### 先進管理系統及處理技術

日友自行開發的DCS系統全方位控管廢棄物處理，確保排放物符合環保規範，提高製程穩定性，增進營運效率。

公司協助設計廢棄物焚燒線，代理操作並培訓人員，整廠輸出技術，豐富的處理經驗及標準化技術輸出將為公司爭取更多潛在訂單，挺進大中華市場。

### 產業鏈上下游關係良好

日友積極參與社區公共事務，包含擔任環保義工，義務進行地方消毒及道路認養等工作，建立與居民的溝通管道，減少因誤解而生的抗爭。

北京設址地遠離居住區，抗爭風險小，北京潤泰透過申設獎學金的模式回饋地方，善盡企業社會責任，成為環保公民。



### 日友SWOT分析

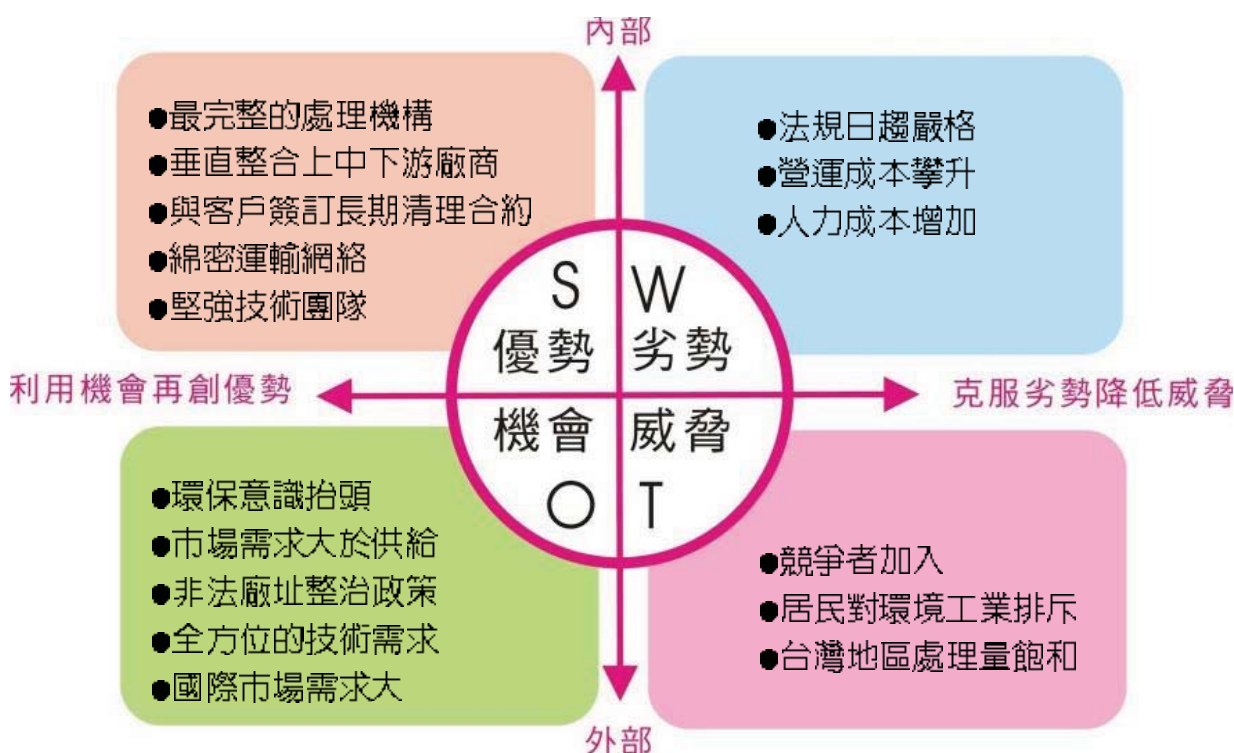





## 配合環保政策推動、協助政府單位解決廢棄物問題

日友公司秉持企業社會責任之精神，只要國內發生與環保有關的問題，而本公司有能力協助，無不全力以赴。

- 環保署指定日友雲林廠專責處理SARS廢棄物：
 

民國92年的SARS事件，行政院環保署依行政執行法第三十六條及第三十九條即時強制規定，指定日友的處理設備進行SARS廢棄物處理，日友公司肩負SARS廢棄物妥善處理的重大責任。
- 日友雲林廠緊急支援處理衛福部輔導設置之清理機構：
  - ◆ 有限責任豐原醫療廢棄物處理設備利用合作社
  - ◆ 有限責任屏東縣醫療廢棄物處理設備利用合作社
  - ◆ 花蓮區域醫療廢棄物共同處理體系
  - ◆ 嘉義灣橋榮民醫院
  - ◆ 財團法人嘉義醫療廢棄物共同處理基金會
- 協助政府單位妥善處理非法棄置廢棄物：
  - ◆ 經濟部水利署第六河川局
  - ◆ 經濟部水利署第三河川局
  - ◆ 交通部公路總局第二區養護工程處
  - ◆ 彰化縣環境保護局查獲之非法棄置廢棄物
  - ◆ 雲林縣環境保護局查獲之非法棄置廢棄物



## 善盡企業社會責任

廢棄物處理一直以來都是國人關切的話題，要設立與本公司規模相當的廢棄物處理廠實屬不易，除了相關法令的限制之外，民意也是掌握最重要的成敗關鍵，處理廠與民衆之間常因誤解而造成抗爭，所以增加雙向溝通是地方關係的重點，日友公司在雲林地區已將近二十年，多年來與居民及地方人士和睦共處，積極參與社區公共事務，透過與居民的溝通管道，減少因誤解而產生的抗爭，避免抗爭活動影響到企業正常的營運。



日友公司地方回饋具體做法：環保義工、地方消毒、道路認養



## ■ 持續推動地方回饋

- 配合各項學術參訪活動及環保觀摩
- 培養學生閱讀風氣與地方進行良好互動
- 深入在地，辦理急難救助、獎學金
- 環境美化、環境衛生回饋事項
- 公共設施興建與管理維護
- 環境保護、公害監督、環保設施、設備購置、環保教育推廣
- 地方民俗節慶、產業推廣活動
- 提升生活品質或教育文化活動事項



日友公司地方回饋具體做法：長期辦理元長地區獎助學金補助



近年營收獲利比較				單位：新台幣千元
民國	100年	101年	102年	103年
營業收入淨額	485,191	567,924	1,095,634	1,246,237
營業成本	279,510	333,906	623,436	620,959
營業毛利	205,681	234,018	472,198	625,278
毛利率	42.39%	41.21%	43.10%	50.17%
營業費用	118,442	126,206	202,738	249,594
營業淨利	87,239	107,812	269,460	375,684
業外收支	13,067	(9,016)	34,103	(1,501)
稅前淨利	100,306	98,796	303,563	374,183
每股稅後淨利(元)	1.12	1.04	2.66	3.04



### 日友營業收入淨額

單位：新台幣千元

